



PERFEKTE FORM

 **storch**
KAMINE

Perfekte Form

perfekter Kaminofen



Die perfekte Form ist nicht mehr zu verbessern – das ist eben Storch. Zeitloses Design verbunden mit innovativer Technologie ist das Ergebnis eines Ofens mit unverwechselbarer Optik, von dem sich die Augen nicht mehr abwenden möchten.

 **ASKJA** 4-9

 **CUADRADO** 10-13

 **ECUADOR** 14-19

 **HIERRO** 20-25

 **MAGNA** 26-29

 **VUELTA** 30-35

 **VULSINI** 36-41

SIC 700 Regulierungsautomatik 42-43

Glasurfarben, Korpusfarben, Stein 44

Ausstattungsöglichkeiten 45

Technische Daten 46-48

Wertetripel 49

Zeichnungen 50-52

Glas- Bodenvorlegeplatten 53

ASKJA



Bewährte Grundform mit starken inneren Werten

Aufbauend auf der bewährten ovalen Form bestehen die Askja EX und SE Serien von Storch mit modernem Design und feinsten Brenntechnik.

- Scheibenspülung mit vorgeheizter Luft
- Große Sichtscheibe
- Veredelte Brennkammer
- RLU mit DIBt Zulassung (nicht bei Askja BF)
- Schließbarer Konvektionsring
- Abgang nach oben oder nach hinten
- Schließbarer Rost zur besseren Verbrennung
- Zentrale Verbrennungsluftzufuhr hinten / unten
- Vielfältige Verkleidungsmöglichkeiten unter
 - 4 Korpusfarben - gussgrau, schwarz, braun und perledelstahl
 - Hochwertige Keramikverkleidung
 - Exklusive Natursteinverkleidungen - Sandstein poliert, Serpentino gestrahlt oder gebürstet
 - Seitenblenden in Stahl (4 Korpusfarben)



ASKJA EX



ASKJA H EX



ASKJA
BACKFACH EX



ASKJA SE

ASKJA H SE



ASKJA H EX weiße Keramik





ASKJA EX

Exklusiv – modern – zeitlos
elegant

Die optisch wie aus einem Guss erscheinende Glasfront verleiht der EX Serie ein Höchstmaß an Exklusivität und Eleganz. Als RLU mit Zertifikat, also raumluftunabhängig, sind Askja EX und Askja hoch EX zum Betrieb in Häusern mit kontrollierter Be- und Entlüftung zugelassen. Der hohe Zusatzspeicher garantiert direkte und lang anhaltende Strahlungswärme an kühlen Tagen.

...SIC700

DIBt
Z-43.12-349

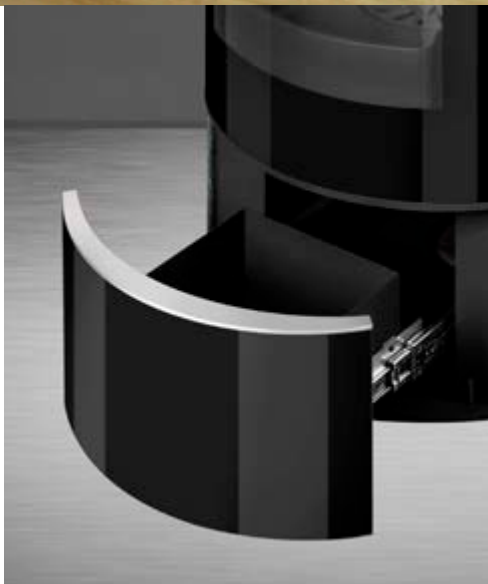

ASKJA EX
weiße
Keramik





ASKJA BACKFACH EX

Lagerfeuer – Romantik garantiert

Ein Lagerfeuer im Spätsommer fasziniert, wärmt und zaubert aus Stockbrot, Marshmallows oder Bratwürstchen einen leckeren Abendsnack. Dieses Gefühl von Ursprünglichkeit an kühleren Tagen beizubehalten, schafft ein Kaminofen mit integriertem Backfach, und zwar Askja Backfach EX.

....SIC700



ASKJA BACKFACH EX
weiße Keramik

ASKJA SE

Geschmackvoll wohnen

Die Askja SE-Serie von Storch verbindet alle technischen Innovationen der EX Modelle mit der Eleganz einer lackierten Stahlfront. Der dominante edel lackierte Korpus fügt sich optimal in jedes Ambiente und gibt dem Raum eine besondere Note. Ob nur Stahl, mit Naturstein oder mit edler Keramik verkleidet sind die SE-Modelle ein wahrer Blickfang.

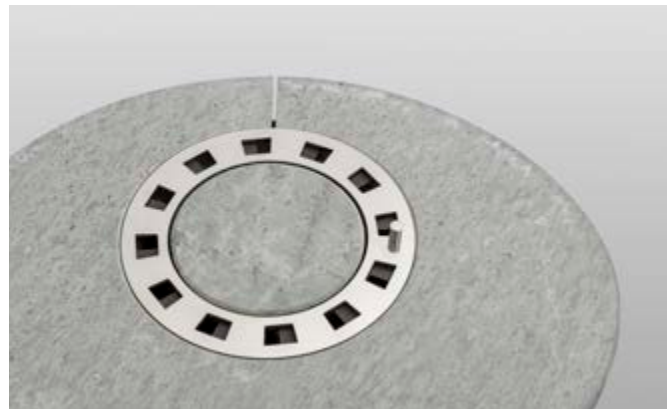

...SIC700

DIBt
Z-43.12-349

ASKJA SE
weiße Keramik

CUADRADO



Perfektes Design

Die gradlinige Form und Gestaltung im aktuellen Trend mit optischer Feinabstimmung machen dieses Modell zum Highlight. Die Scheibenform über Eck ermöglicht aus jedem Blickwinkel eine optimale Sicht auf das faszinierende Flammenspiel.

- Scheibenspülung mit vorgeheizter Luft
- Zusatzspeicher (Einbau auch nachträglich möglich)
- Große Sichtscheibe
- Exklusive gebogene Scheibe
- Veredelte Brennkammer
- Schließbarer Konvektionsring
- Die dekorative Box für die individuelle „Ofenwohnlandschaft“
- Abgang nach oben oder nach hinten
- Schließbarer Rost zur besseren Verbrennung
- Zentrale Verbrennungsluftzufuhr hinten / unten
- Korpusfarbe - schwarz



CUADRADO SE



CUADRADO SE
mit Box

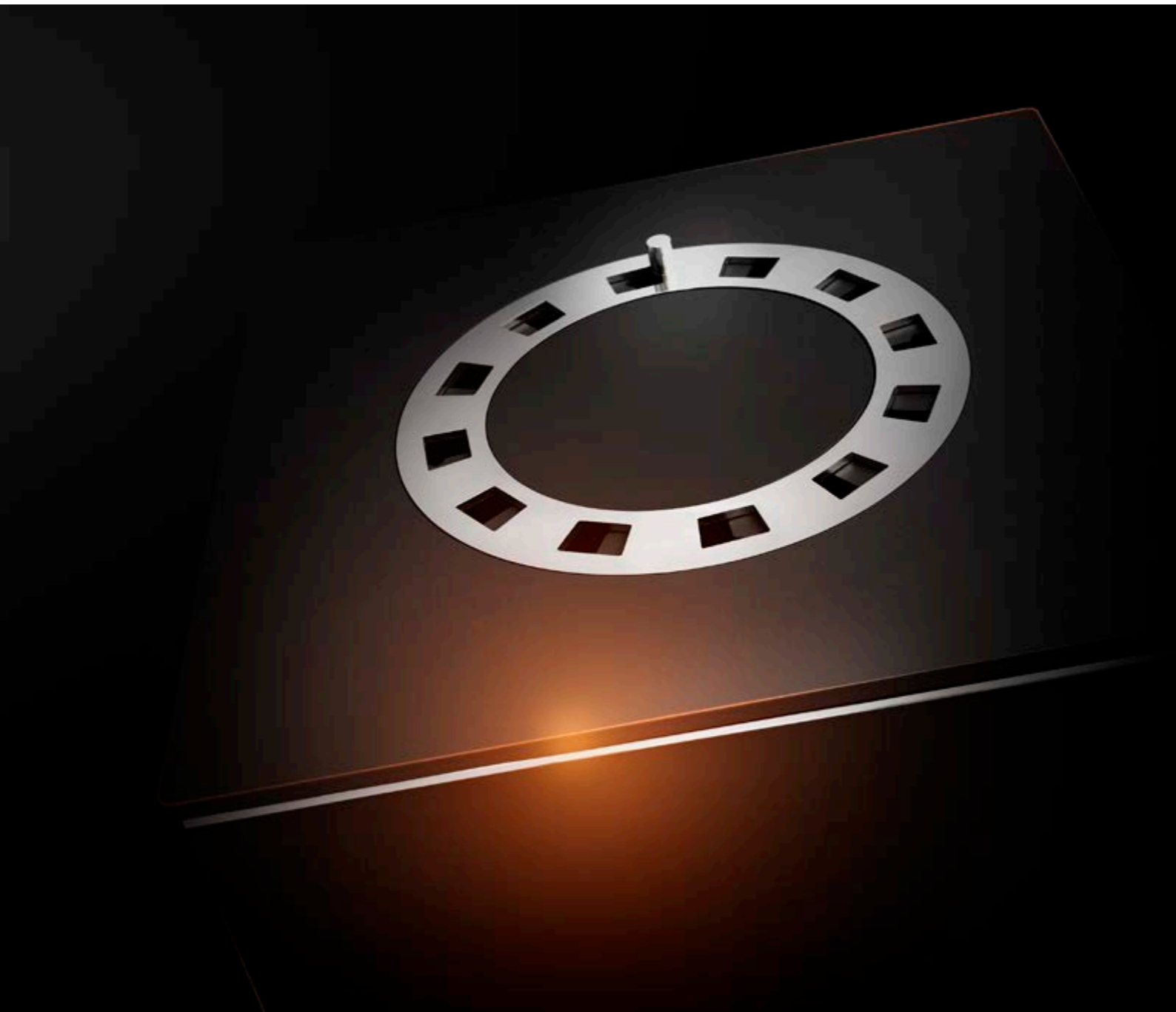



CUADRADO Stahl





CUADRADO

Perfektes Design

Der Panorama-Eck Kaminofen von STORCH. Die gradlinige Form und Gestaltung im aktuellen Trend mit optischer Feinabstimmung, modernster Luftsteuerung und Verriegelungstechnik machen CUADRADO zum Highlight. Aus jedem Blickwinkel immer eine perfekte Sicht macht CUADRADO aufregend interessant und anpassungsfähig für jede moderne Wohnraumsituation.

....SLC700



CUADRADO SE
Stahl mit Box

ECUADOR



Kraftvoll – elegant – präsent

Ecuador – klangvoll wie sein Name – präsentiert sich als Möbelstück mit Stil und zeitlosem Design. Die „Magie des Feuers“ erfährt eine besondere Note durch den großen Brennraum mit großem Sichtfenster und feiner Regulierung. Ecuador beinhaltet alle technischen Innovationen modernster Technik und durch seine kraftvolle Präsenz wird Ecuador zum wahren Blickfang.

- Scheibenspülung mit vorgeheizter Luft
- Zusatzspeicher (Einbau auch nachträglich möglich)
- Große Sichtscheibe
- Veredelte Brennkammer mit einer Breite von 40 cm
- Schließbarer Konvektionsring
- Schließbarer Rost zur besseren Verbrennung
- Abgang nach oben oder nach hinten
- Zentrale Verbrennungsluftzufuhr hinten / unten
- Vielfältige Verkleidungsmöglichkeiten unter
 - 4 Korpusfarben – gussgrau, schwarz, braun und perledelstahl
 - Hochwertige Keramikverkleidung
 - Exklusive Natursteinverkleidungen – Sandstein poliert, Serpentino gestrahlt oder gebürstet
 - Seitenblenden in Stahl (4 Korpusfarben)



ECUADOR EX



ECUADOR H EX



ECUADOR SE



ECUADOR H SE



ECUADOR EX weiße Keramik





ECUADOR EX

Design trifft Technik

Die elegante Glasfront und die optimierte Brenntechnik der Ecuador EX Serie verschmelzen zu einer unschlagbaren Einheit. Verglaste Holzfachschublade und der sanft schließende Türmechanismus verleihen Ecuador EX eine besonders wertvolle Note. Das Besondere liegt in vielen kleinen Details, die diese Serie so komfortabel, wertvoll, exklusiv macht und für unvergessliche Kaminabende sorgt.

....SIC700

ECUADOR EX
weiße Keramik



ECUADOR SE

Stählerne Eleganz

Die Ecuador SE Serie verbindet alle technischen Feinheiten der EX Modelle mit der Eleganz einer lackierten Stahlfront. Der dominante edel lackierte Stahlkorpus fügt sich optimal in jedes Ambiente und gibt dem Raum eine elegante Note. Mit Natursteinen oder mit Keramik verkleidet sind die SE-Modelle ein wahrer Blickfang.

... SIC 700



ECUADOR H SE
weiße Keramik





ECUADOR SE Stahl



HIERRO



Ovale Schönheit für Kuschelstunden

Attraktiv, elegant und mit Stil – so könnten wir den ovalen Kaminofen HIERRO beschreiben. Dank der großen seitlichen und front Glasscheiben können Sie die beste Einsicht auf das Flammenspiel genießen. Mit seinem modernen Design und Form findet der Kaminofen Hierro den Platz in jedem Interieur. Genießen Sie die Schönheit des echten Feuers.

- Scheibenspülung mit vorgeheizter Luft
- Eingebaute Drosselklappe
- Geringe Tiefe (nur 40 cm)
- Veredelte Brennkammer
- Schließbarer Rost zur besseren Verbrennung
- Abgang nach oben oder nach hinten
- Zentrale Verbrennungsluftzufuhr hinten / unten
- Holzfach mit eleganter Tür (zur Aufbewahrung)
- Vielfältige Verkleidungsmöglichkeiten unter
 - 4 Korpusfarben – gussgrau, schwarz, braun und perledelstahl
 - Hochwertige Keramikverkleidung
 - Exklusive Natursteinverkleidungen – Sandstein poliert, Serpentino gestrahlt oder gebürstet
 - Seitenblenden in Stahl (4 Korpusfarben)



HIERRO



HIERRO 3S

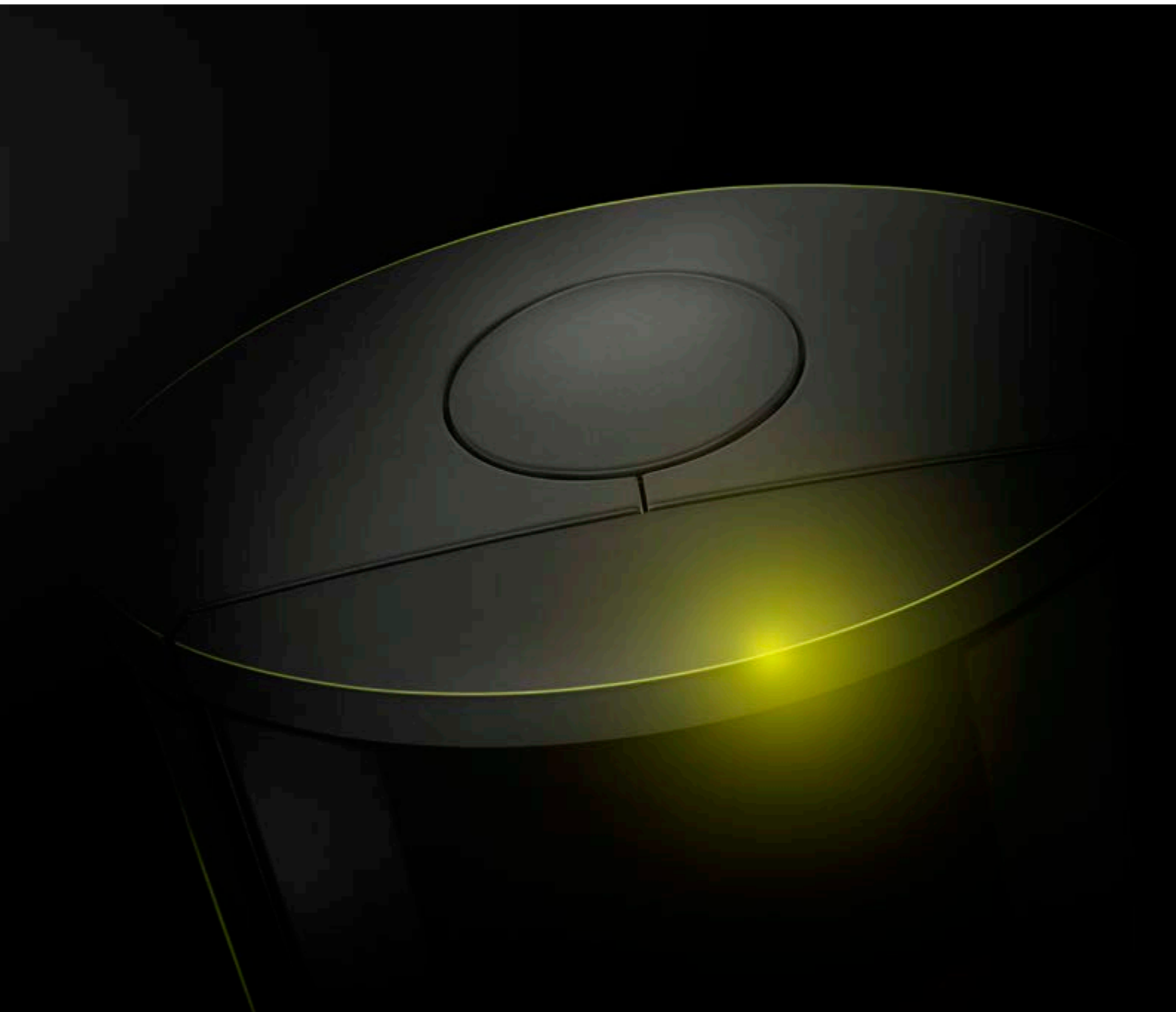

HIERRO F



HIERRO 3SF

HIERRO (3S)

Dreiseitiges Feuererlebnis
in modernstem Design

Dank extrem geringer Tiefe und ovaler schlanker Form findet Hierro leicht seinen Platz an jeder beliebigen Stelle. Als Variante 3S mit freier Sicht auf das faszinierende Feuerspiel strahlt er gleichmäßig von drei Seiten wohltuende Wärme und Behaglichkeit aus.



HIERRO
weiße Keramik





HIERRO 3S Stahl





HIERRO F Serpentino gestraht





HIERRO (3S)F

auf Standfuß

Angenehme Strahlungswärme für kuschelige Stunden zu Hause bringt Hierro. Dank extrem geringer Tiefe und ovaler Form macht er eine schlanke Figur und findet leicht seinen Platz an jeder beliebigen Stelle. In der Variante 3 S mit freier Sicht auf das faszinierende Feuerspiel strahlt er gleichmäßig von drei Seiten angenehme Wärme und Behaglichkeit. Leicht und locker, ein Storch auf einem Bein – das ist Hierro auf einer eleganten Standsäule.



HIERRO 3SF
Stahl

MAGNA



Design – Leistung – Form

Eine faszinierende Liaison aus Design und innovativer Technik. Mit großer Scheibe und unverwechselbarer Optik bietet Magna einen atemberaubenden Blick auf das Flammenspiel des Feuers.

- Scheibenspülung mit vorgeheizter Luft
- Zusatzspeicher (Einbau auch nachträglich möglich)
- Große Sichtscheibe
- Veredelte Brennkammer
- Schließbarer Konvektionsring
- Die dekorative Box für Ihre individuelle „Ofenwohnlandschaft“
- Abgang nach oben oder nach hinten
- Schließbarer Rost zur besseren Verbrennung
- Zentrale Verbrennungsluftzufuhr hinten / unten
- Korpusfarbe – schwarz



MAGNA SE



MAGNA SE
mit Box

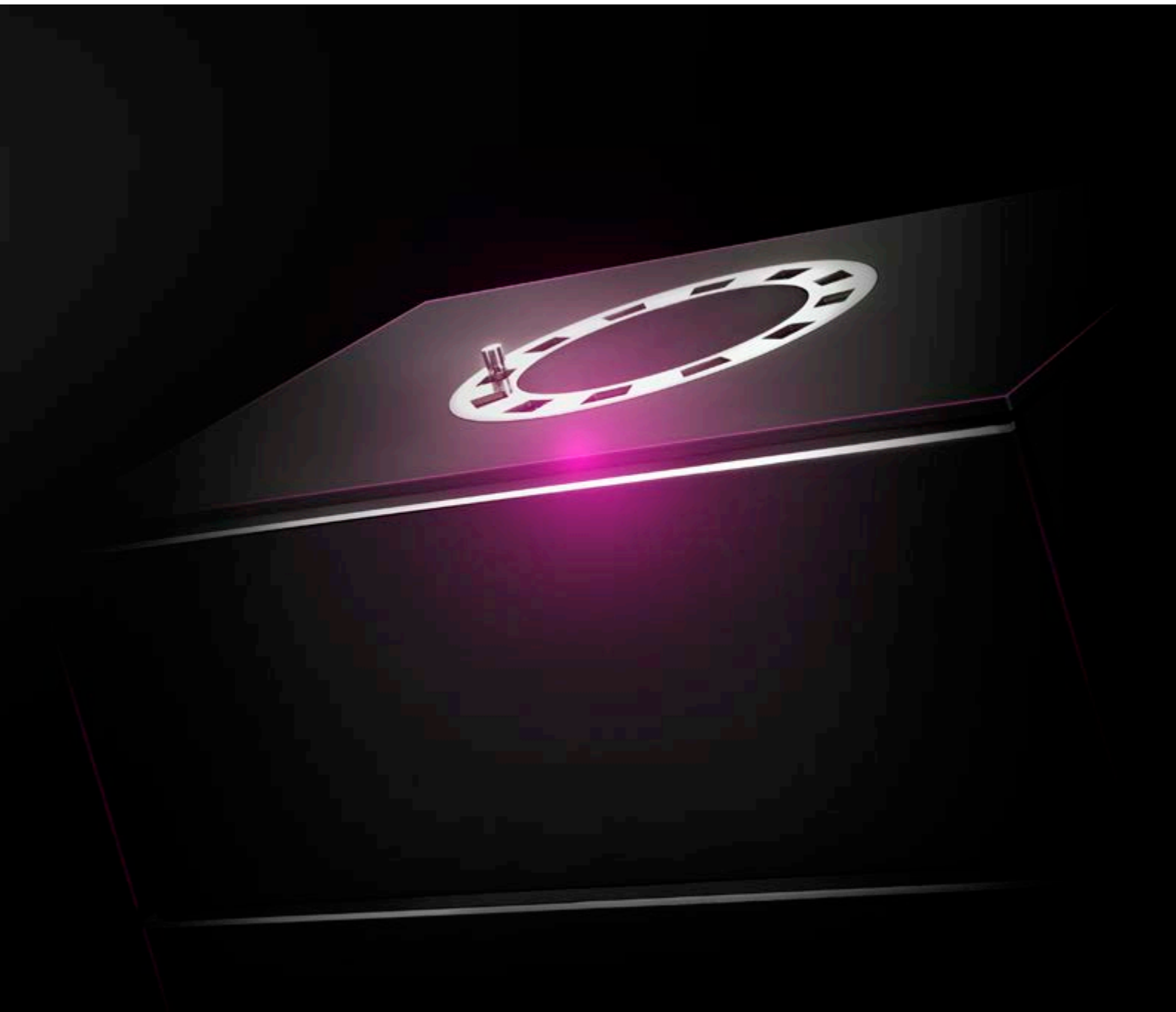



MAGNA SE Stahl





MAGNA

Feine Schönheit mit hoher Leistung

Großer Feuerraum, majestätisch und doch filigran im Detail und Form. Das alles vereint Modell MAGNA! Beste Sicht auf das Flammenspiel in Verbindung mit moderner Optik lassen diesen Kaminofen zum Erlebnis werden. Das große Utensilienschubfach rundet die gesamte Erscheinung ab.

...SIC700



MAGNA SE
Stahl mit Box



VUELTA



Charismatisch fesselnd Elegant

Vuelta verbindet Design und Funktionalität in Perfektion. Dank seiner gebogenen und breit gezogenen Scheibe bietet Vuelta immer bestmögliche Sicht auf das Flammenspiel. Als RLU-Modell mit DIBt-Zulassung ist Vuelta für jedes Neubauprojekt und Häuser mit kontrollierter Be- und Entlüftung eine gute Wahl.

- Scheibenspülung mit vorgeheizter Luft
- Große Sichtscheibe
- Zusatzspeicher bei H-Modell (Einbau auch nachträglich möglich)
- Veredelte Brennkammer
- Schließbarer Konvektionsring
- Abgang nach oben oder nach hinten
- Schließbarer Rost zur besseren Verbrennung
- Zentrale Verbrennungsluftzufuhr hinten / unten
- RLU-Modell mit DIBt
- Korpusfarbe - schwarz



VUELTA SE



VUELTA F SE



VUELTA H SE





VUELTA H SE Stahl





VUELTA H

Beste Technik

Der schlanke hohe moderne Speicher-Kaminofen mit ovaler Form eignet sich perfekt für jedes Interieur. VUELTA Hoch verlängert die Wärmebehaglichkeit durch den Wärmespeicher um einige Stunden.

...SIC700

DIBt
Z-43.12-349



VUELTA H SE
Stahl

VUELTA F

Glas Eleganz auf dem Fuß

Wie aus einem Guss, der Korpusform angepasst, steht Vuelta elegant wie ein Storch auf einem Fuß. Seine grosse Scheibe beeindruckt jeden Betrachter und bietet ihm beste Sicht aus jedem Winkel auf das Flammenspiel an.

...SIC700

DIBt
Z-43.12-349



VUELTA F SE
Stahl



VUELTA

Faszination Eleganz

VUELTA - charismatisch fesselnd, so seine Definition. Schlank und elegant, mit Design Verglasung und ergonomischem Griff präsentiert sich Vuelta jedem Betrachter.

...SIG700

DIBt
Z-43.12-349



VUELTA SE
Stahl



VULSINI



Schlank – stilvoll – elegant

Aufbauend auf der runden Form von Vulsini bestehen die EX und SE Serien mit modernem Design und feinsten Brenntechnik. Für eine länger anhaltende Strahlungswärme können die hohen Modelle mit Zusatzspeicher ausgestattet werden, während die optional drehbare Variante einen optimalen Blickwinkel auf das faszinierende Flammenspiel ermöglicht.

- Scheibenspülung mit vorgeheizter Luft
- Bei hohem Modell Zusatzspeicher (Einbau auch nachträglich möglich) mit schließbarer Konvektion (Kachelofenprinzip)
- Große Sichtscheibe
- Veredelte Brennkammer
- Schließbarer Rost zur besseren Verbrennung
- Abgang nach oben oder nach hinten
- Zentrale Verbrennungsluftzufuhr hinten / unten
- Optional 360° drehbar dank zusätzlichem Drehteller
- Vielfältige Verkleidungsmöglichkeiten unter
 - 4 Korpusfarben – gussgrau, schwarz, braun und perledestahl
 - Hochwertige Keramikverkleidung
 - Exklusive Natursteinverkleidungen – Sandstein poliert, Serpentino gestrahlt oder gebürstet
 - Seitenblenden in Stahl (4 Korpusfarben)



VULSINI EX



VULSINI H EX



VULSINI SE



VULSINI H SE



VULSINI



VULSINI H



VULSINI H EX weiße Keramik (wellig)





VULSINI EX

Design trifft Technik

Die elegante Glasfront und die optimierte Brenntechnik der Vulsini EX Serie verschmelzen zu einer unschlagbaren Einheit. Die runde, optional drehbare schlanke Form, mit verglaster Holzfachschublade und dem sanft schließenden Türmechanismus verleiht Vulsini EX eine besonders wertvolle Note. Das Besondere liegt in vielen kleinen Details, die diese Serie so komfortabel, wertvoll, exklusiv macht und für unvergessliche Kaminabende sorgt.

...SIC700

DIBt
Z-43.12-349



VULSINI EX
schwarze
Keramik



DREHTELLER OPTIONAL
(nicht DIBT zugelassen)

VULSINI SE

Stählerne Eleganz

Die SE-Serie von Storch kombiniert die feine Brenntechnik der EX Modelle mit der Eleganz der lackierten Oberflächen auf der Frontseite des Kaminofens. Der dominante edel lackierte Stahlkorpus fügt sich optimal in jedes Ambiente und gibt dem Raum eine elegante Note. Mit Natursteinen oder mit Keramik verkleidet sind die SE-Modelle ein wahrer Blickfang.



...SIC700

DIBt
Z-43.12-349



VULSINI SE
Serpentino
gebürstet





VULSINI
Sandstein

VULSINI

Stilvoll – elegant
– charismatisch

Einfach mal zurücklehnen und die Seele baumeln lassen. Während die drehbare Variante das Knistern und das Flammenspiel des Feuers aus allen Blickwinkeln ermöglicht, erfreut der charismatische Vulsini hoch mit Zusatzspeicher über eine lang anhaltende wohltuende Wärme. Wohlfühlen vorprogrammiert.



...SIC 700

Elektronische Regulierungsautomatik SIC 700 Storch Intelligent Control

- Einbau in alle EX und SE Modelle möglich (auch nachrüstbar)
- Sicheres Heizen für Umwelt und Geldbeutel
- Optimale Verbrennung für maximales Wohlbefinden
- Technik mit Köpfchen
- Behaglich, sicher und effizient
- Optischer (LED Anzeige) und akustischer Hinweis zum Nachlegen von Brennmaterial

Entspannte Wohlfühl-Momente dank innovativer Technik: Effiziente Verbrennung, lang anhaltende Wärme und höchste Sicherheit vereinen sich in der elektronische Ofensteuerung SIC 700. Extra für unsere Öfen entwickelt, erlebt man damit ein Feuererlebnis der besonderen Art.

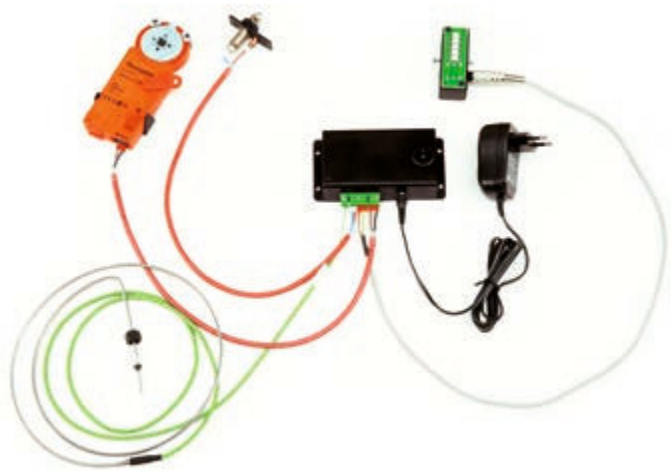

Glasurefarben



30301



43668



49000

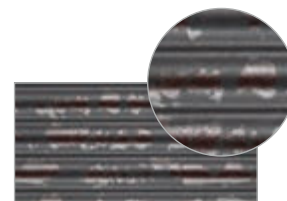

43668 wellig



49400



52808



54505



90901 wellig



58507



75705



77900

Die wellige Keramik bei Modellen Askja und Vulsini in allen üblichen Glasurefarben erhältlich.

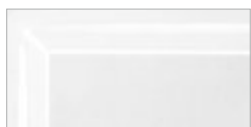

90002

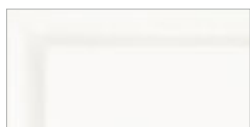

90901



92360



93608

Stein



Sandstein poliert



Serpentino gestrahlt



Serpentino gebürstet

Korpusfarben



Schwarz



Gussgrau



Braun metallic

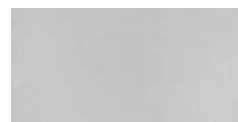

Perledelstahl









Die Farbwiedergabe im Katalog kann von den Originalfarben abweichen.

Ausstattungs­möglichkeiten

	Keramik glatt	Keramik wellig	Serpentino gestrahlt	Serpentino gebürstet	Sandstein poliert	Stahl komplett	Storch Griff	Speichersteine oben	Speichersteine seitlich	SIC 700 optional	Drehteller optional	Holz­fach Schublade	Holz­fach Türe	Box	Tertiärluft	RLU - DIBt Zulassung	Drosselklappe
ASKJA EX/SE	•	•	•	•	•	•	•	•	•	•	—	EX	SE	—	•	•	—
ASKJA H EX/SE	•	•	•	•	•	•	•	•	•	•	—	EX	SE	—	•	•	—
ASKJA BF EX	•	•	•	•	•	•	•	—	•	•	—	•	—	—	•	—	—
CUADRADO SE	—	—	—	—	—	•	•	•	—	•	—	•	—	•	•	—	—
ECUADOR EX/SE	•	—	•	•	•	•	•	•	•*	•	—	EX	SE	—	•	—	—
ECUADOR H EX/SE	•	—	•	•	•	•	•	•	•*	•	—	EX	SE	—	•	—	—
HIERRO	•	—	•	•	•	—	—	—	—	—	—	—	•	—	—	—	•
HIERRO 3S	—	—	—	—	—	•	—	—	—	—	—	—	•	—	—	—	•
HIERRO F	•	—	•	•	•	—	—	—	—	—	—	—	—	—	—	—	•
HIERRO 3SF	—	—	—	—	—	•	—	—	—	—	—	—	—	—	—	—	•
MAGNA SE	—	—	—	—	—	•	•	•	—	•	—	•	—	•	•	—	—
VUELTA SE	—	—	—	—	—	•	•	•	—	•	—	—	•	—	•	•	—
VUELTA F SE	—	—	—	—	—	•	•	•	—	•	—	—	•	—	•	•	—
VUELTA H SE	—	—	—	—	—	•	•	•	—	•	—	—	•	—	•	•	—
VULSINI EX/SE	•	•	•	•	•	•	•	—	—	•	•	EX	SE	—	•	•	—
VULSINI H EX/SE	•	•	•	•	•	•	•	•	—	•	•	EX	SE	—	•	•	—
VULSINI	•	•	•	•	•	•	—	—	—	—	•	—	•	—	—	—	•
VULSINI H	•	•	•	•	•	•	—	•	—	—	•	—	•	—	—	—	•









* nur bei Stahlausführung

Technische Daten

					
		ASKJA EX/SE	ASKJA H EX/SE	ASKJA BF EX	CUADRADO SE
Nennwärmeleistung	kW	5,4	5,4	5,4	4,7
Leistungsbereich	kW	2,7-7,0	2,7-7,0	2,7-7,0	2,4-6,1
Heizleistung*	m ³	150	160	160	130
Wirkungsgrad	%	80,9	80,9	80,9	83,3
Höhe	mm	1237	1442	1442	1399
Breite	mm	578	578	578	408
Tiefe	mm	486	486	486	408
Abgasstutzen	mm	150	150	150	150
Innenmaße der Brennkammer B x H x T	mm	290 x 360 x 350	290 x 360 x 350	290 x 360 x 350	440x255x255
Gewicht (kg)	Stahl	190	202	223	185
	Kachel	205	220	241	—
	Stein	242	250	272	—
Zusatzspeicher	kg	75	127	40	26
Sicherheitsabstände seitlich / hinten/ vorne	mm	300 / 150 / 800	300 / 150 / 800	300 / 150 / 800	200 / 200 / 800
Anschluss externer Frischluftstutzen 125 mm		hinten / unten			
					
		ECUADOR EX/SE	ECUADOR H EX/SE	HIERRO	HIERRO 3S
Nennwärmeleistung	kW	7	7	5,7	5,7
Leistungsbereich	kW	3,5-9,1	3,5-9,1	2,9-7,4	2,9-7,4
Heizleistung*	m ³	180	180	150	150
Wirkungsgrad	%	80,6	80,6	80,1	80,1
Höhe	mm	1347	1497	1191	1191
Breite	mm	598	598	532	532
Tiefe	mm	463	463	400	400
Abgasstutzen	mm	150	150	150	150
Innenmaße der Brennkammer B x H x T	mm	400 x 360 x 350	400 x 360 x 350	270 x 430 x 260	330 x 430 x 260
Gewicht (kg)	Stahl	200	210	—	136
	Kachel	222	232	151	—
	Stein	276	288	173	—
Zusatzspeicher	kg	93 / 48**	140 / 94**	—	—
Sicherheitsabstände seitlich / hinten/ vorne	mm	200 / 200 / 800	200 / 200 / 800	200 / 200 / 800	500 / 200 / 800
Anschluss externer Frischluftstutzen 125 mm		hinten / unten			

* abhängig von Wohnraumisolierung

** Stahl / Kachel - Stein

					
		HIERRO F	HIERRO 3SF	MAGNA SE	VUELTA SE
Nennwärmeleistung	kW	5,7	5,7	7,3	5,9
Leistungsbereich	kW	2,9-7,4	2,9-7,4	3,7-9,5	3-7,7
Heizleistung*	m ³	150	150	180	150
Wirkungsgrad	%	80,1	80,1	82,7	80,6
Höhe	mm	1191	1191	1399	1085
Breite	mm	532	532	638	612
Tiefe	mm	400	400	408	406
Abgasstutzen	mm	150	150	150	150
Innenmaße der Brennkammer B x H x T	mm	270 x 430 x 260	330 x 430 x 260	431 x 520 x 290	435 x 420 x 300
Gewicht (kg)	Stahl	—	132	292	140
	Kachel	145	—	—	—
	Stein	163	—	—	—
Zusatzspeicher	kg	—	—	46	—
Sicherheitsabstände seitlich / hinten/ vorne	mm	200 / 200 / 800	500 / 200 / 800	200 / 200 / 800	200 / 200 / 800
Anschluss externer Frischluftstutzen 125 mm		hinten / unten			
					
		VUELTA F SE	VUELTA H SE	VULSINI EX/SE	VULSINI H EX/SE
Nennwärmeleistung	kW	5,9	5,9	5,4	5,4
Leistungsbereich	kW	3-7,7	3-7,7	2,7-7,0	2,7-7,0
Heizleistung*	m ³	150	150	150	160
Wirkungsgrad	%	80,6	80,6	80,9	80,9
Höhe	mm	1202	1396	1228	1711
Breite	mm	612	612	496	496
Tiefe	mm	406	406	496	496
Abgasstutzen	mm	150	150	150	150
Innenmaße der Brennkammer B x H x T	mm	435 x 420 x 300	435 x 420 x 300	290 x 360 x 350	290 x 360 x 350
Gewicht (kg)	Stahl	146	152	166	203
	Kachel	—	—	187	224
	Stein	—	—	225	268
Zusatzspeicher	kg	—	36	—	96
Sicherheitsabstände seitlich / hinten/ vorne	mm	200 / 200 / 800	200 / 200 / 800	300 / 150 / 800	300 / 150 / 800
Anschluss externer Frischluftstutzen 125 mm		hinten / unten			

Technische Daten

		 VULSINI	 VULSINI H
Nennwärmeleistung	kW	5,7	5,7
Leistungsbereich	kW	2,9-7,4	2,9-7,4
Heizleistung*	m ³	150	160
Wirkungsgrad	%	80,1	80,1
Höhe	mm	1237	1679
Breite	mm	496	496
Tiefe	mm	496	496
Abgasstutzen	mm	150	150
Innenmaße der Brennkammer B x H x T	mm	290 x 360 x 350	290 x 360 x 350
Gewicht (kg)	Stahl	158	193
	Kachel	179	215
	Stein	217	259
Zusatzspeicher	kg	—	96
Sicherheitsabstände seitlich / hinten/ vorne	mm	200 / 200 / 800	200 / 200 / 800
Anschluss externer Frischlufstutzen 125 mm		hinten / unten	

Wertetripel

Modell	Feinstaub * [mg/Nm ³]	CO * [mg/Nm ³]	Wirkungsgrad [%]	NWL [kW]	Massenstrom [g/s]	Abgastemp. [°C]	Förderdruck [Pa]	Zertifikat	Protokoll
ASKJA EX/SE, ASKJA H EX/SE, ASKJA BF EX	19,7	1250	80,9	5,4	4,3	234	12	RRF-40 13 3094	RRF-AU 13 3094
CUADRADO SE	37	917	83,3	4,7	4,1	224	12	E-30-00664-17	30-13425-T-2
ECUADOR EX/SE, ECUADOR H EX/SE	18	941	80,6	7	4,1	278	12	E-30-00141-15	30-12689
HIERRO, HIERRO F, HIERRO 3S, HIERRO 3SF	38	1005	80	5,7	4,2	241	12	E-30-00142-15	30-12689-1
MAGNA SE	38	833	82,7	7,3	6,1	230	12	E-30-00663-17	30-13425-T-1
VUELTA SE, VUELTA F SE, VUELTA H SE	17	722	80,6	5,9	4,6	280	12	E-30-00039-18	30-13736-T
VULSINI EX/SE, VULSINI H EX/SE	19,7	1250	80,9	5,4	4,3	234	12	RRF-40 13 3094	RRF-AU 13 3094
VULSINI, VULSINI H	38	1005	80,1	5,7	4,2	241	12	E-30-00142-15	30-12689-1

Grenzwerte nach:	Feinstaub * [mg/Nm ³]	CO * [mg/Nm ³]	Wirkungsgrad [%]
Rev. BImSchV, 2. Stufe	<40	<1250	>75
DINplus	<75	<1500	>75
15aB-VG	<50	<1575	>80
BStV München/Regensburg	<75	<1500	-
LRV 2011 Schweiz	<75	<1500	-
DIN EN 13240 /CE	-	<1250	>50

* bezogen auf 13 % O₂

Alle Kaminöfen sind nach DIN 18 891, Bauart 1, DIN Plus, Art. 15a B-VG, DIN EN 13240 geprüft. Sie erfüllen die 2. Stufe der BImSchV, die Regensburger, Stuttgarter und Münchener Anforderungen.

Zeichnungen

ASKJA EX/SE

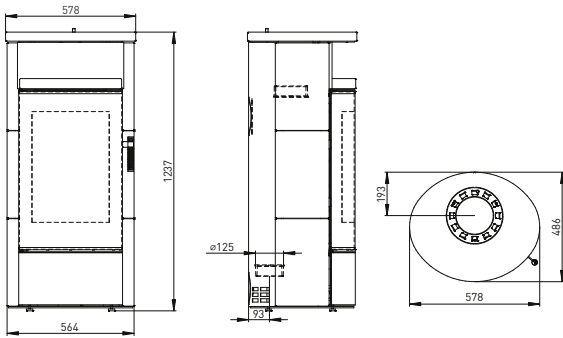

ASKJA H EX/SE

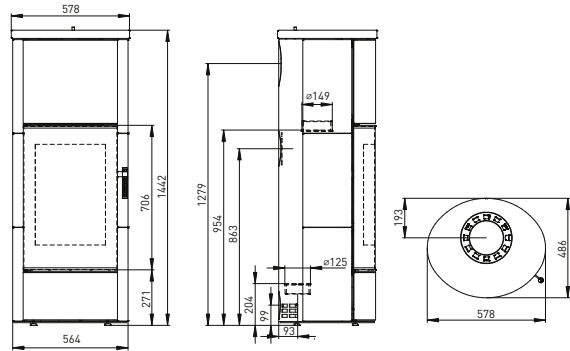

ASKJA BACKFACH EX

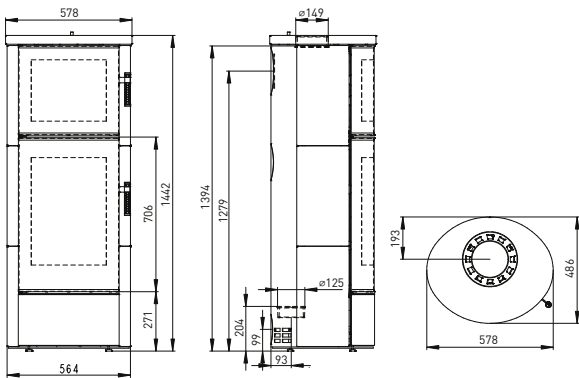

CUADRADO SE

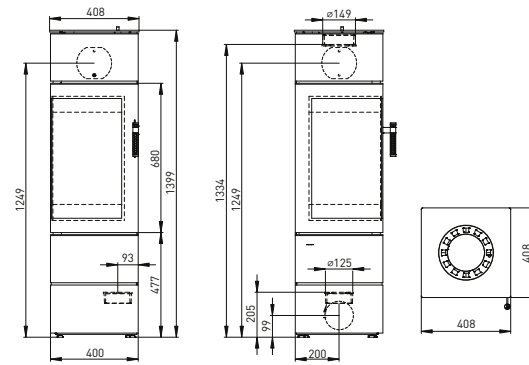

ECUADOR EX/SE

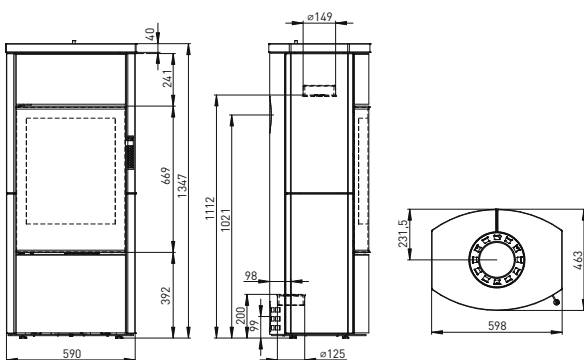

ECUADOR H EX/SE

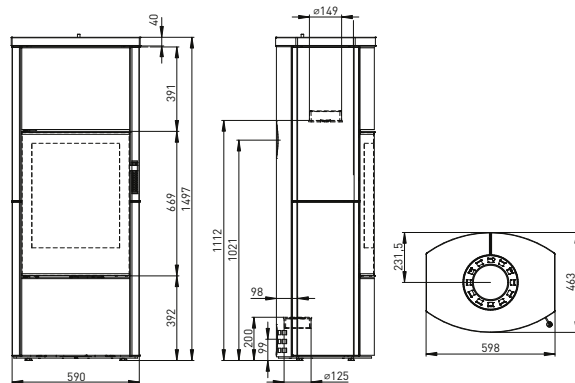

HIERRO

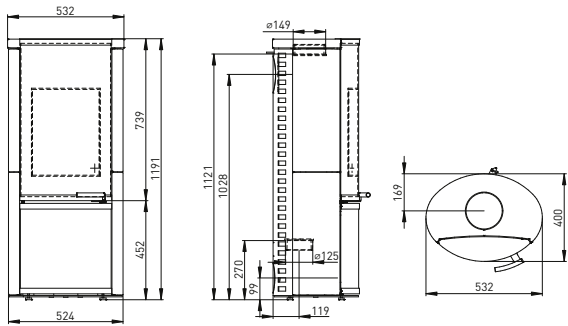

HIERRO 3S

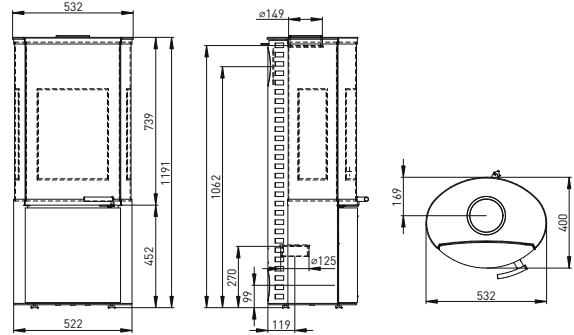

HIERRO F

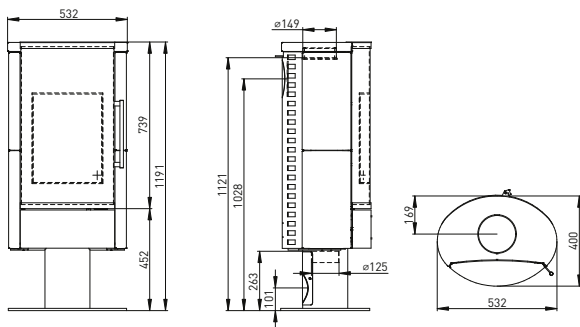

HIERRO 3SF

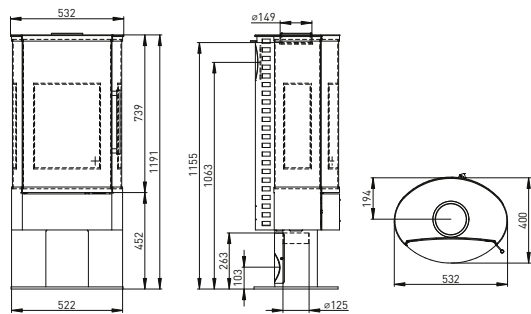

MAGNA SE

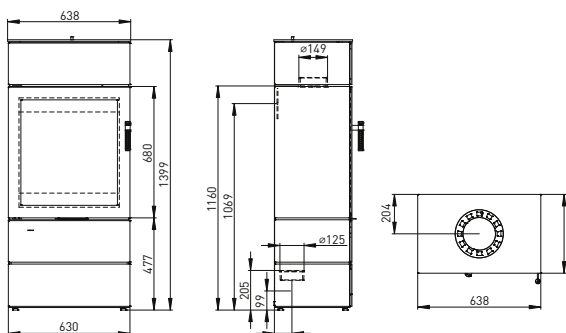

VUELTA

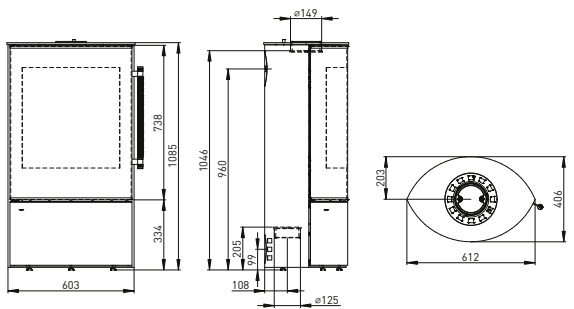

Zeichnungen

VUELTA F

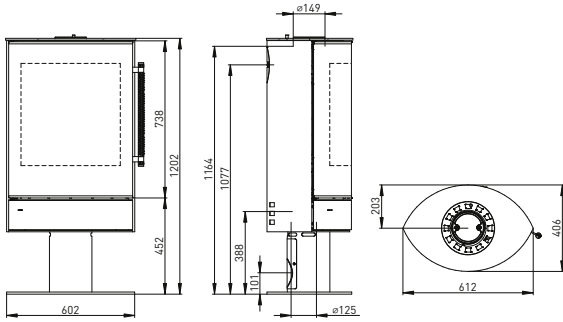

VUELTA H SE

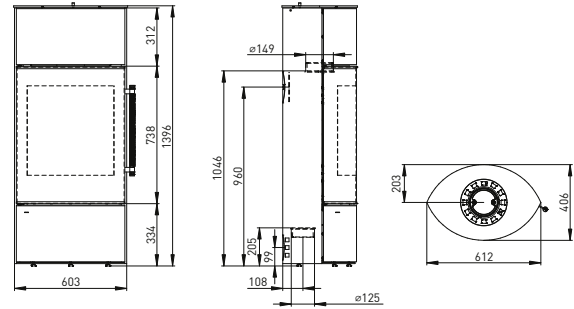

VULSINI EX/SE

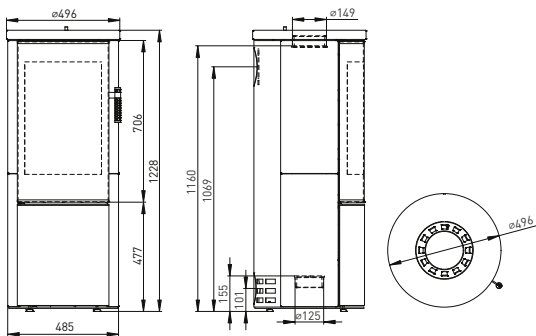

VULSINI H EX/SE

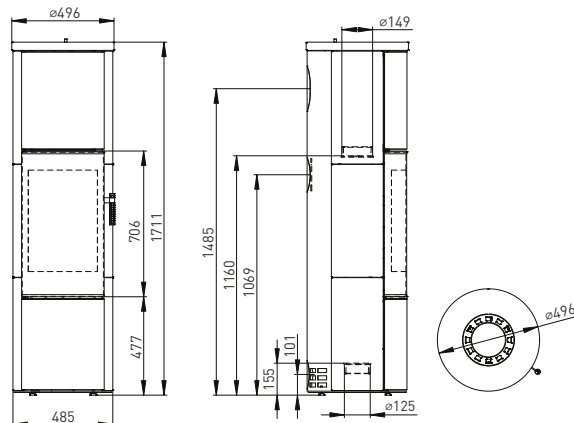

VULSINI

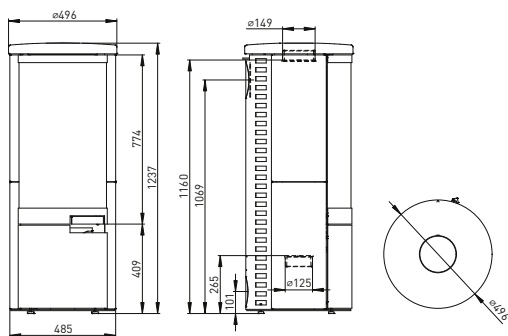

VULSINI H

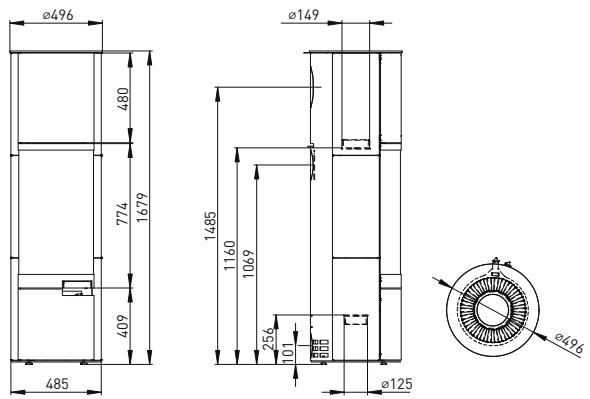

Glas- Bodenvorlegeplatten

ASKJA

Art. Nr. 4198

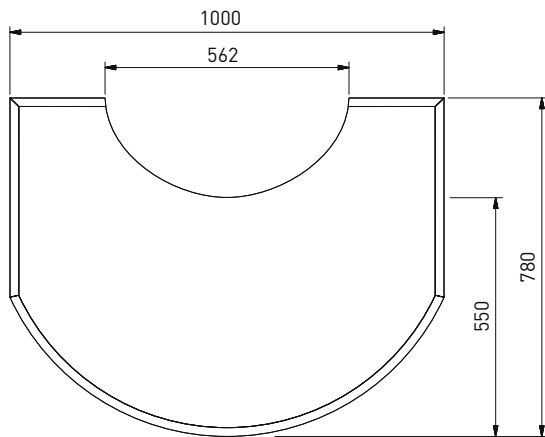

ECUADOR

Art. Nr. 4201

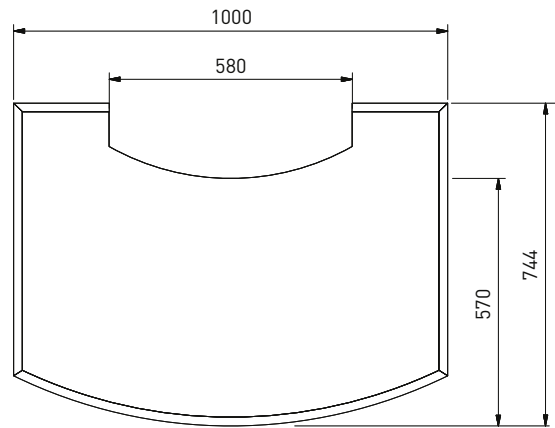

HIERRO

Art. Nr. 4199

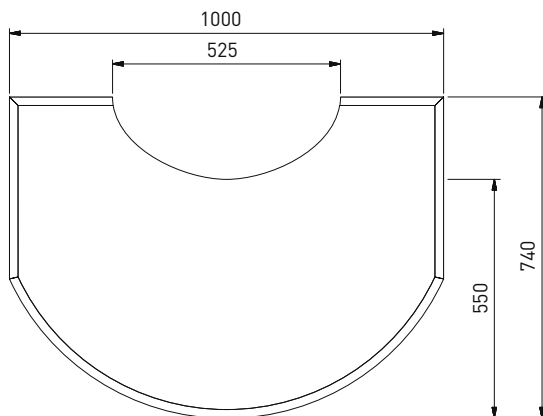

VUELTA

Art. Nr. 4202

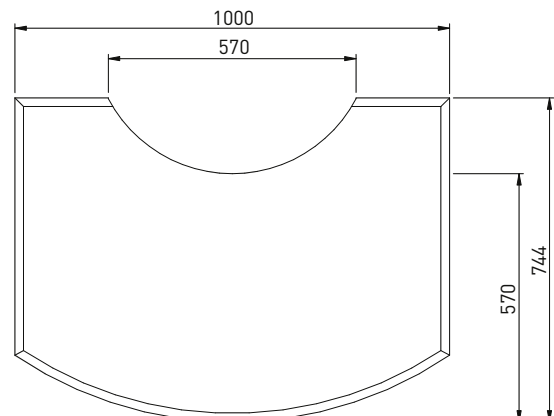

VULSINI

Art. Nr. 4197

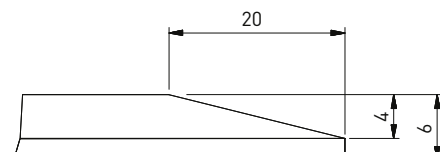
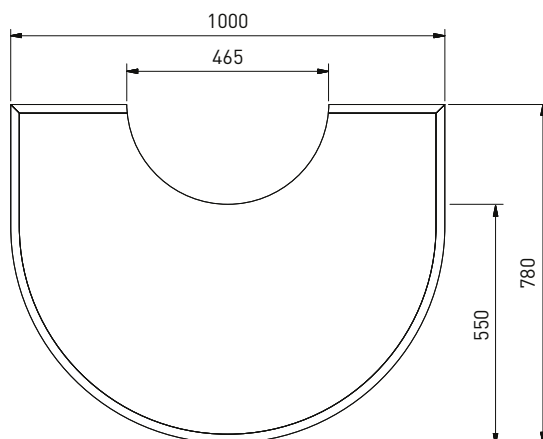



Storch Kamine GmbH
Mohnweg 1
D - 90613 Großhabersdorf

www.storch-kamine.de
E-Mail: info@storch-kamine.de

Fachhändler

